

mdf italia



© COPYRIGHT 2022 MDF ITALIA SRL SOCIETA' UNIPERSONALE

2017-2019

20.VENTI

Designer 967ARCH

20.VENTI, il sistema per l'ufficio progettato 967Arch si caratterizza per un design lineare e iconico, proprio del DNA della collezione MDF Italia.

Tramite la riflessione sullo scrittoio, l'archetipo della postazione di lavoro, si propone di ricreare in chiave contemporanea una nuova atmosfera dell'office. La contrapposizione tra pieni e vuoti, l'accostamento attento di diverse finiture e l'integrazione del cablaggio nella struttura portante definisce una rinnovata proposta di arredo ufficio.

La sfida tecnica parte dall'utilizzo di una struttura esile, un profilo 20x20 che genera il frame del telaio, un segno che si integra alla perfezione con le altre collezioni di tavoli e contenimento di MDF Italia.

La collezione 20.VENTI comprende tavoli singoli, postazioni doppie e aggregabili, con un'ampia gamma di schermi e accessori.

Disegnato da 967Arch per MDF Italia può offrire un'ampia varietà di misure e finiture utilizzabili per aree operative, uffici direzionali e per contesti residenziali, dove è sempre più diffuso l'uso di tavoli per il lavoro nomade e tecnologico.

NOVITÀ 2019

In aggiunta alle varianti desk singolo e workstation 2 posti, sono state integrate nella collezione la nuova workstation 4 posti e la workstation flex, per postazioni condivise con dimensioni personalizzabili secondo le esigenze. Inoltre, è stata integrata anche la nuova High workstation altezza 110 cm, soluzione ideale per riunioni veloci e "standing meetings", in spazi condivisi e un po' meno formali delle sale riunioni.

20.VENTI È STATO SELEZIONATO PER IL XXVI COMPASSO D'ORO 2020

[SCARICA IL CATALOGO](#)

PIANI

Piani realizzati in pannelli di fibra di legno a media densità con copertura in laminato Fenix NTM nei colori opachi bianco, grigio chiaro, grigio medio e nero, scorrevole tramite guide lineari autolubrificanti.

Top Fenix NTM nei colori grigio chiaro e grigio medio certificato secondo la normativa UNI EN13772 e UNI EN 13721.

Ogni workstation è dotata di canalina strutturale accessibile mediante scorrimento del piano, utilizzabile per elettrificazione e passaggio cavi, o semplicemente come piccolo contenitore per riporre oggetti d'uso quotidiano.

STRUTTURA

Telaio e gambe in acciaio, sezione 20x20 mm, verniciato a polvere epossidica nei colori opachi bianco e grigio grafite.

Canalina strutturale realizzata in pannelli di fibra di legno a media densità, spessore 2 cm, nobilitato bicolore: esterno nei colori opachi bianco e grigio grafite, ed interno sempre grigio medio.

Ogni workstation è dotata di canalina strutturale accessibile mediante scorrimento del piano, utilizzabile per elettrificazione e passaggio cavi, o semplicemente come piccolo contenitore per riporre oggetti d'uso quotidiano.

ELEMENTI ACCESSORI WORKSTATION

Vano a giorno, schermo fonoassorbente, porta pc su ruote, vertebra passacavi, accessori porta cancelleria e documenti.

Disponibili a progetto il divisorio con cavi d'acciaio, e due accessori dedicati alla canalina strutturale: la mensola porta oggetti e la sacca per portatile o tablet.

SINGLE DESK

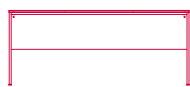
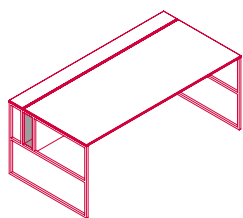

160

180

200

L160 D90 H75
L180 D90 H75
L200 D90 H75

WORKSTATION TWO USERS

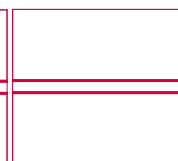
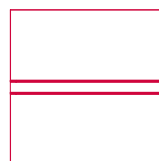
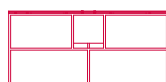
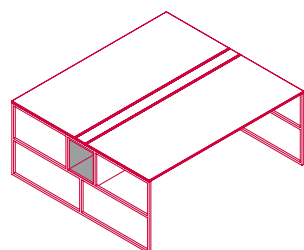

160

180

L160 D160 H75
L180 D160 H75

WORKSTATION FOUR USERS

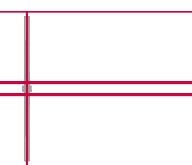
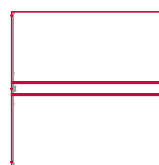
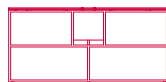
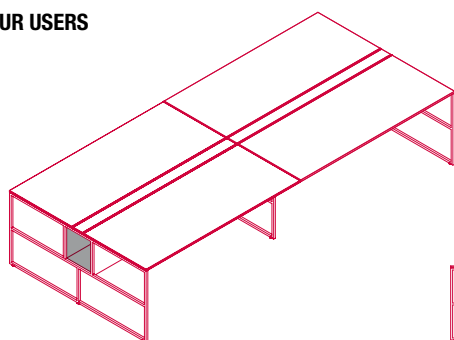

L320 D160 H75
L360 D160 H75

WORKSTATION FLEX

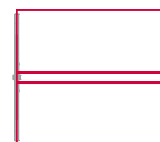
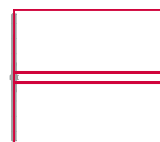
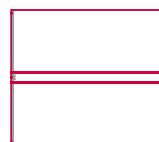
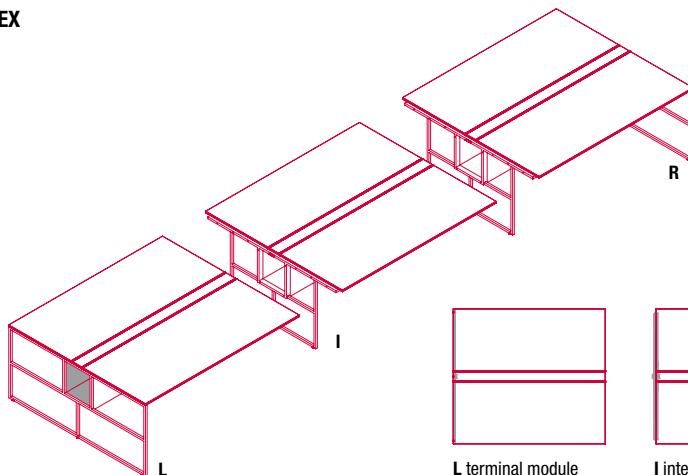

L terminal module

I intermediate module

R terminal module

L160 D160 H75
L180 D160 H75

20.VENTI



HIGH WORKSTATION

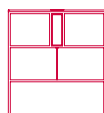
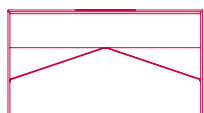
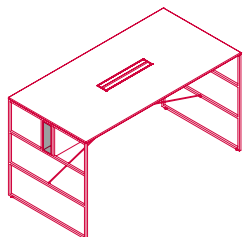

160



180



200

L160 D100 H110
L180 D100 H110
L200 D100 H110

20.VENTI HOME

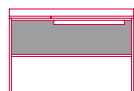
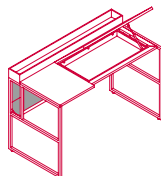
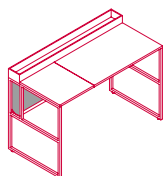

L120 D60 H75 / 81.5

SINGLE DESK FRAME

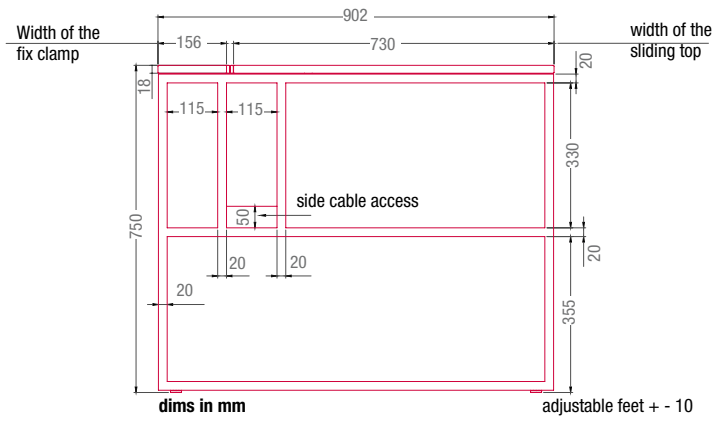

SINGLE DESK SLIDING TOP

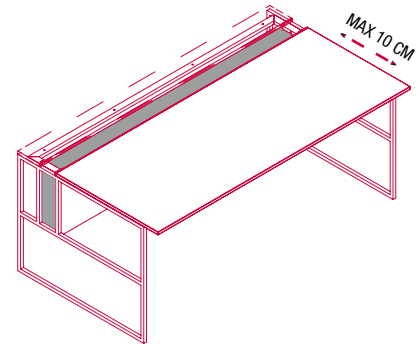

DESKS WITH FRONT SEATS FRAME

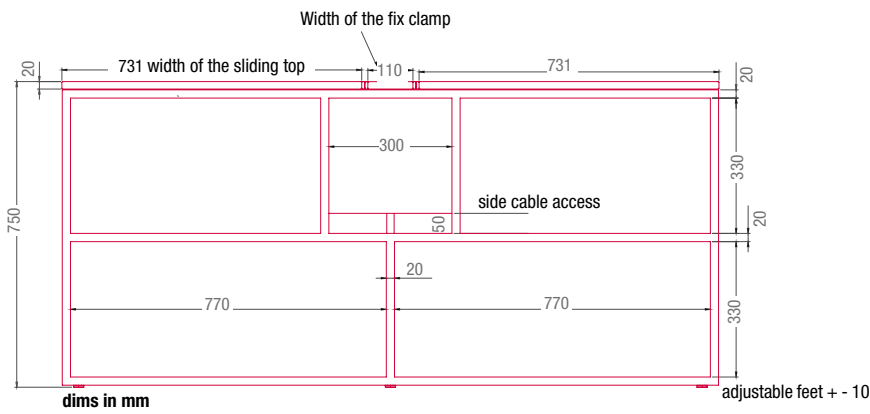

DESKS WITH FRONT SLIDING TOP

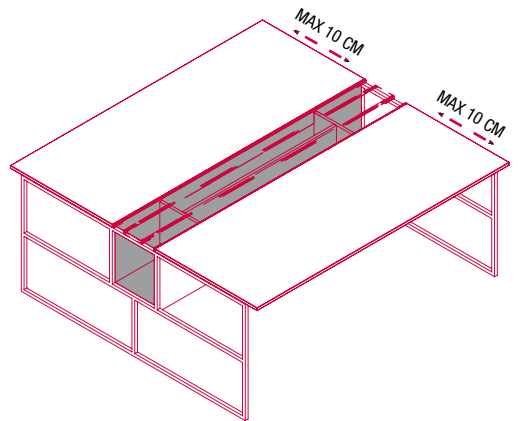

HIGH TABLE BAR/OFFICE

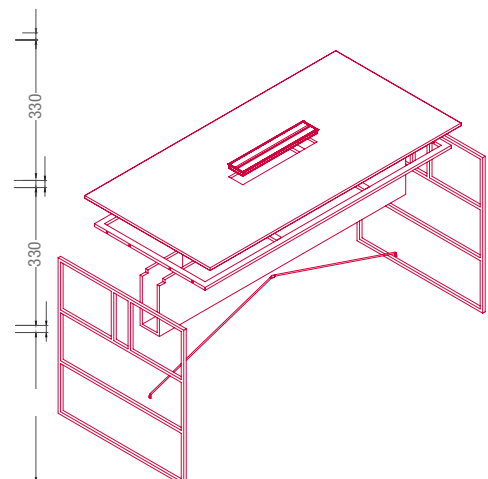
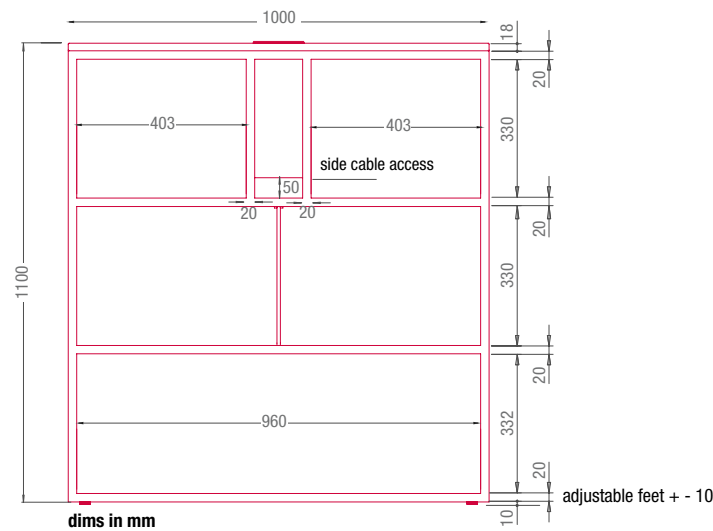

HOW TO USE THE ACCESSORIES

cablе scheme and use of the internal cabinet without accessories

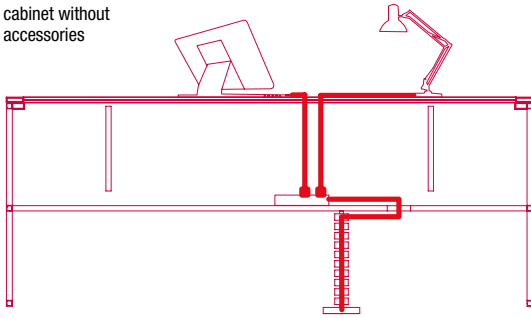

cablе scheme and use of the accessories inside the internal cabinet

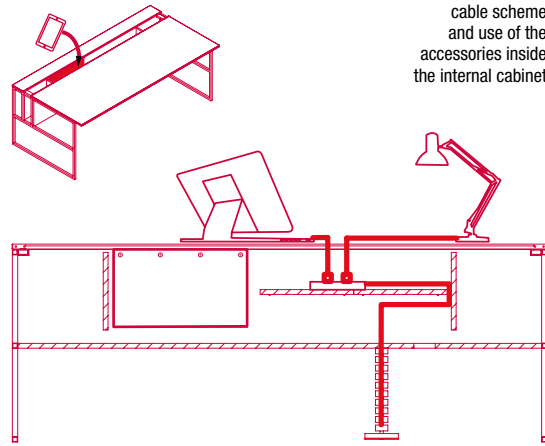

SOUND-ABSORPTION SCREEN

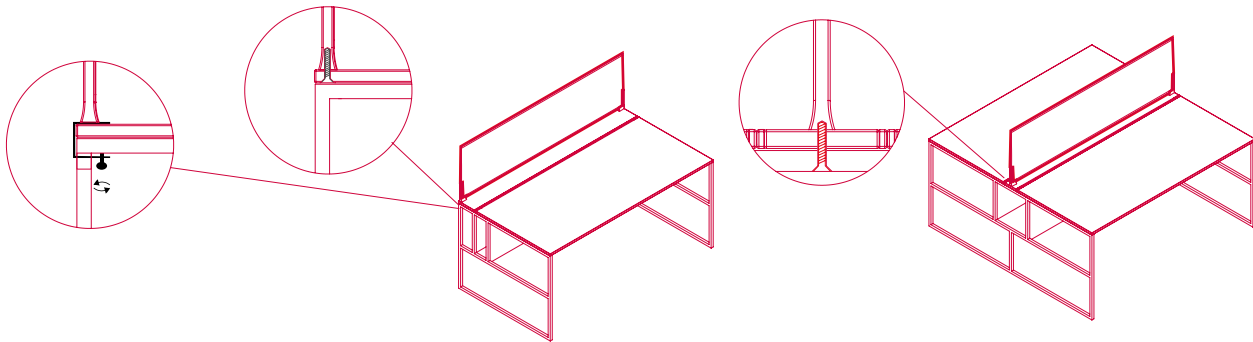

OPEN COMPARTMENT

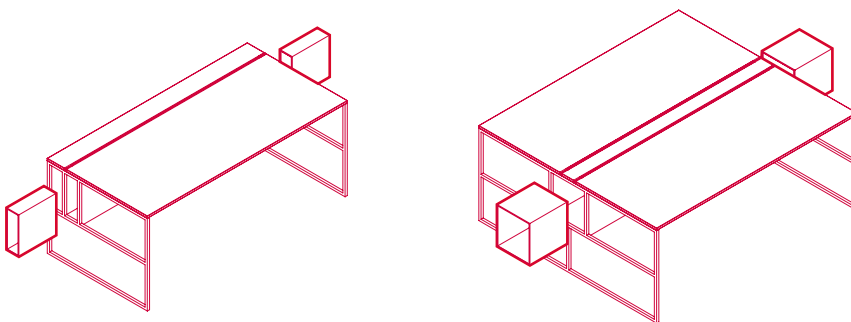

Finiture

La cifra indicata nel pallino identifica il numero di varianti colore e/o materiale della finitura.

A seguire, nella sezione VARIANTI DI FINITURA, sono presenti tutti i colori dei materiali utilizzati per questo prodotto.

SISTEMA

Piano

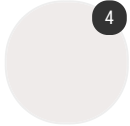

Fenix

Struttura

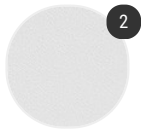

Verniciato opaco

Vano a giorno



Laccato opaco

ACCESSORI

Struttura

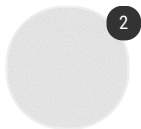

Verniciato opaco

Varianti di finitura

PIANO

Fenix

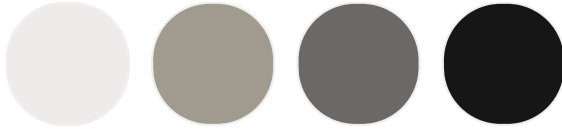

Fenix opaco
bianco X020

Fenix opaco
grigio chiaro

Fenix opaco
grigio medio
X021

Fenix opaco
nero X022

STRUTTURA

Verniciato opaco

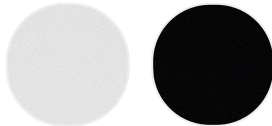

Verniciato
opaco bianco
X053

Verniciato
opaco grigio
grafite X054

VANO A GIORNO

Laccato opaco

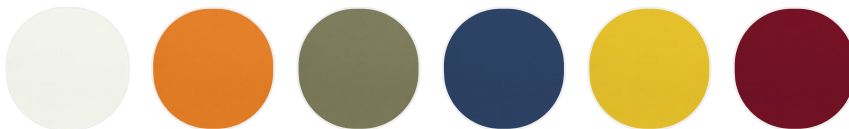

Laccato
opaco bianco
X042

Laccato
opaco
arancione
X047

Laccato
opaco verde
X049

Laccato
opaco blu
avio X050

Laccato
opaco giallo
senape X048

Laccato
opaco rosso
scuro X046