

# mdf italia



© COPYRIGHT 2024 MDF ITALIA SRL SOCIETA' UNIPERSONALE

2013 - 2023

## MINIMA 3.0

Designer Bruno Fattorini

Minima 3.0 by Metrica - design Bruno Fattorini.

Minima 3.0: tre come gli elementi cardine che compongono il sistema: mensola, montante, contenitore.

Essenziale e flessibile Minima 3.0 rappresenta il naturale restyling di Minima prodotto icona della collezione MDF Italia, menzione d'onore XVIII Compasso d'Oro ADI nel 1998.

Tecnologia ed innovazione hanno permesso a questa esile struttura in alluminio, di proporre un segno ancora più minimale e fortemente identitario. I contenitori (ribalta, cassetti e contenitori a giorno) sono semplicemente in appoggio all'interno della struttura e riposizionabili con estrema facilità. Montanti e ripiani realizzati in estrusione di alluminio (riciclabile al 100%), finitura verniciata opaca nei colori bianco, grigio grafite, grigio ombra e nichel perla. I contenitori Basic, sono in laccato opaco microgoffrato o essenza. I contenitori Extra sono in Cimento o cristallo laccato. Minima 3.0 è disponibile nella variante a terra (otto altezze) e pensile (quattro altezze), sempre nella profondità 33 cm.

Minima 3.0 si evolve e si rinnova, trasformandosi in un sistema d'arredo ancora più versatile e adattabile, capace di unire più funzioni. La nuova Minima 3.0 si suddivide in 5 tipologie: A TERRA, PENSILE, SKETCH, SIDEBBOARD e ROOM DIVIDER. Inoltre per la versione a terra, sono disponibili due nuove altezze - 261,5 e 298 - e mensole con integrazione di luci a LED.

# STRUTTURA

Montanti e ripiani realizzati in estrusione di alluminio ed assemblati tra loro con l'utilizzo di un invisibile sistema di giunzione in grado di conferire alla struttura stabilità e una particolare resistenza ai carichi. Minima 3.0 è interamente realizzata in alluminio e riciclabile al 100%.

## MINIMA 3.0 A TERRA

Per l'utilizzo del sistema H152, H188,5, H225 (escluso H261,5 e H298) come divisorio di ambienti domestici e di lavoro è obbligatorio affiancare ed unire due strutture in modo da ottenere una larghezza a terra di 66 cm per garantire una corretta stabilità del sistema.

Si consiglia sempre il fissaggio a muro nelle altezze 152 / 188,5 / 225 / 261,5 / 298, e per le composizioni con altezza 42,5 / 79 / 115,5 se accessoriate di contenitori a cassette. I montanti a muro sono predisposti con fori per il fissaggio.

NB: Per le composizioni a centrostanza, con altezze di 42,5 / 79 / 115,5 cm dotate di contenitori a cassette, si sconsiglia l'apertura simultanea di tutti i cassette, poiché ciò potrebbe causare il ribaltamento della struttura.

## MINIMA 3.0 PENSILE

Minima 3.0 nella versione pensile disponibile in quattro altezze: 38 cm, 74,5 cm, 111 cm e 147,5 cm. Altezza interna dei vani sempre di 35 cm.

# CONTENITORI

## CONTENITORI BASIC

I contenitori possono essere utilizzati sia nella versione a terra che pensile e sono semplicemente in appoggio all'interno della struttura e riposizionabili con estrema facilità; questa caratteristica permette di variare a piacere e/o a necessità le situazioni di contenimento e di scegliere il proprio stile abitativo utilizzando colore, essenza e forme differenti. Si dividono in contenitori a giorno, contenitori con ribalta e contenitori con uno o due cassette.

## CONTENITORI EXTRA

Minima 3.0 si arricchisce con l'evoluzione di un nuovo contenitore che rende la storica libreria al passo dei tempi e in linea con nuovi stili architettonici e abitativi contemporanei. Rigore, essenzialità, ricerca del dettaglio e di nuove finiture sono gli emblemi che vengono confermati e rinnovati nei nuovi contenitori proposti e che si affiancheranno a quelli esistenti. L'anta si arricchisce principalmente di due materiali: vetro retrolaccato e Cimento ordito (Cimento®).

# Minima 3.0 contenitori Basic

## Abaco

### Contenitori Basic P33 per Minima 3.0 A terra, Pensile, Sketch e Room divider

#### Contenitore a giorno L30



L30 P33 H35

#### Contenitore con ribalta L60/90



L60 P33 H35

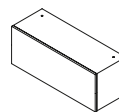

L90 P33 H35

#### Contenitore con due cassetti L60/90



L60 P33 H35

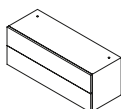

L90 P33 H35

#### Contenitore con un cassetto L60/90 - Solo per Sketch



L60 P33 H16

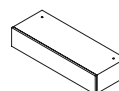

L90 P33 H16

### Contenitori Basic P39 per Minima 3.0 Sideboard

#### Contenitore con ribalta L90/120

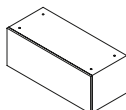

L90 P39 H35

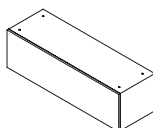

L120 P39 H35

#### Contenitore con due cassetti L90/120

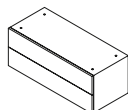

L90 P39 H35

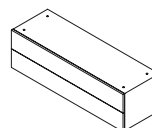

L120 P39 H35

### Serratura per contenitori, su richiesta

#### Ribalta



#### Cassetti I contenitori a cassetti montano la serratura solo sul primo cassetto.

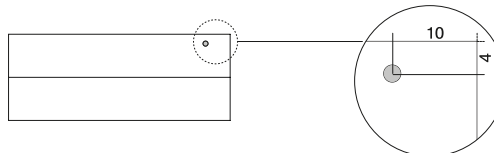

### Mensole

Nel listino le lunghezze dei ripiani sono nominali ed esprimono la luce interna della libreria.

Mensola L30 solo per Minima 3.0 a terra, non disponibile con LED.  
Le mensole per composizioni Sideboard hanno profondità 39 cm.

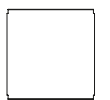

30

nominale L30  
effettiva L31,5

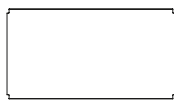

60

nominale L60  
effettiva L61,5

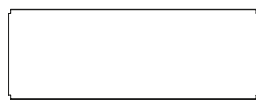

90

nominale L90  
effettiva L91,5

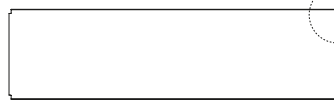

120

nominale L120  
effettiva L121,5

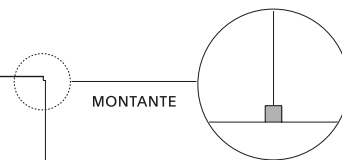

# Minima 3.0 contenitori Extra

## Abaco

---

### Contenitori Extra P33 per Minima 3.0 A terra, Pensile e Room divider

---

#### Contenitore con ribalta L60/90/120 in Cimento ordito



L60 P33 H35

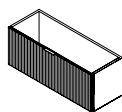

L90 P33 H35

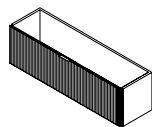

L120 P33 H35

#### Contenitore con ribalta L60/90/120 in cristallo laccato



L60 P33 H35

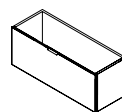

L90 P33 H35

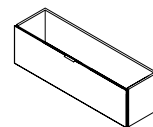

L120 P33 H35

---

#### Contenitore con due cassette L60/90/120 in Cimento ordito



L60 P33 H35

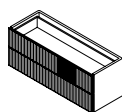

L90 P33 H35

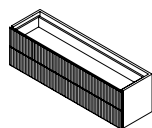

L120 P33 H35

---

#### Contenitore con due cassette L60/90/120 in cristallo laccato



L60 P33 H35

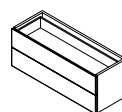

L90 P33 H35

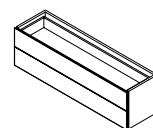

L120 P33 H35

# Minima 3.0 contenitori Extra

## Abaco

### Tamponamenti terminali o intermedi per contenitori Extra

Per completare l'ordine dei contenitori Extra è necessario aggiungere il tamponamento terminale (SX/DX) o intermedio (CX), in base alla composizione della libreria. A seguire alcuni esempi di utilizzo in relazione alla posizione dei contenitori.

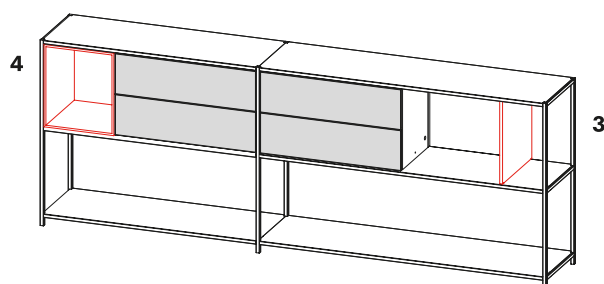
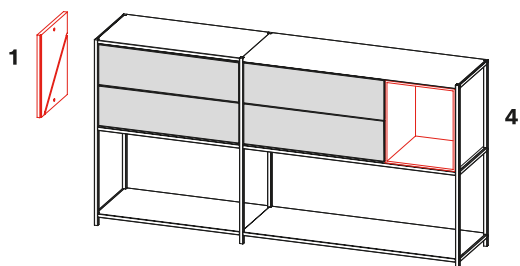
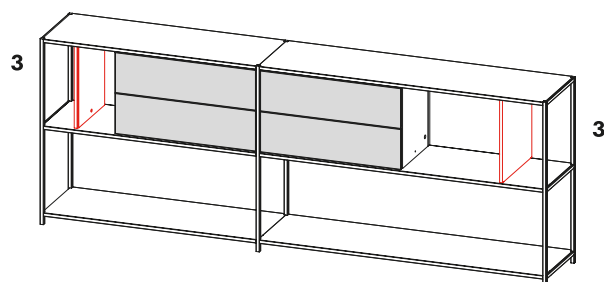
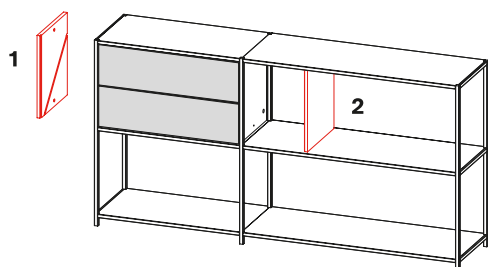
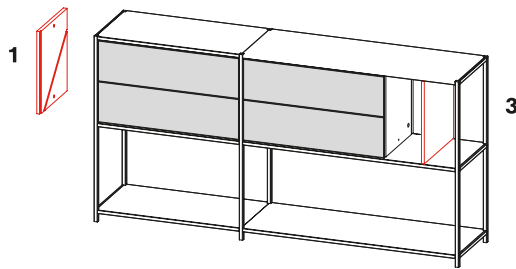
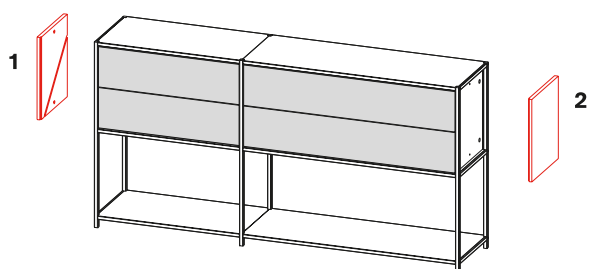

- 1 Tamponamento terminale sinistro SX
- 2 Tamponamento terminale destro DX
- 3 Tamponamento intermedio CX
- 4 Contenitore a giorno

# Minima 3.0 a terra

## Abaco

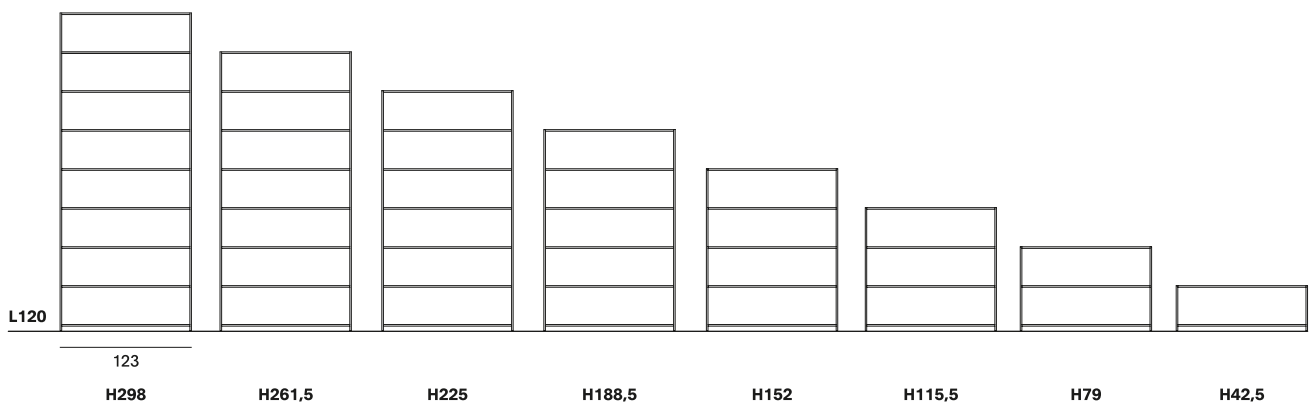
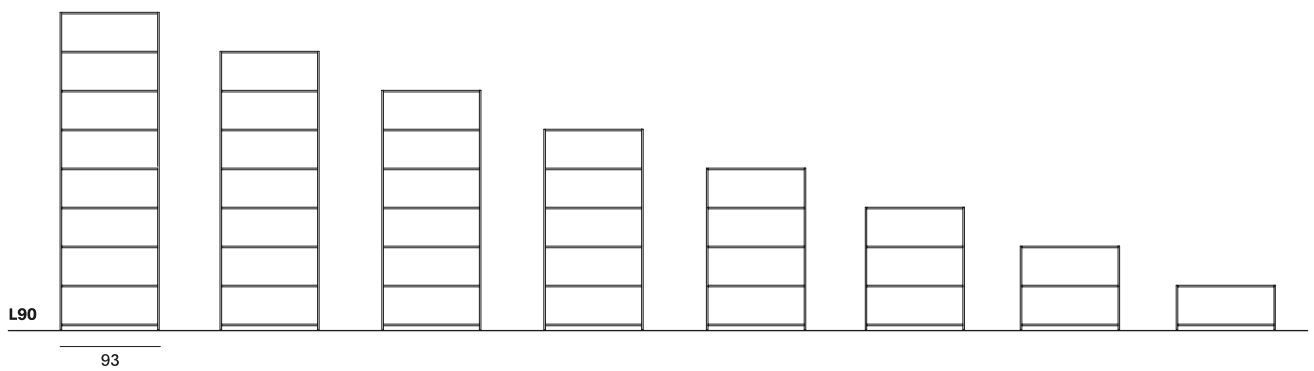
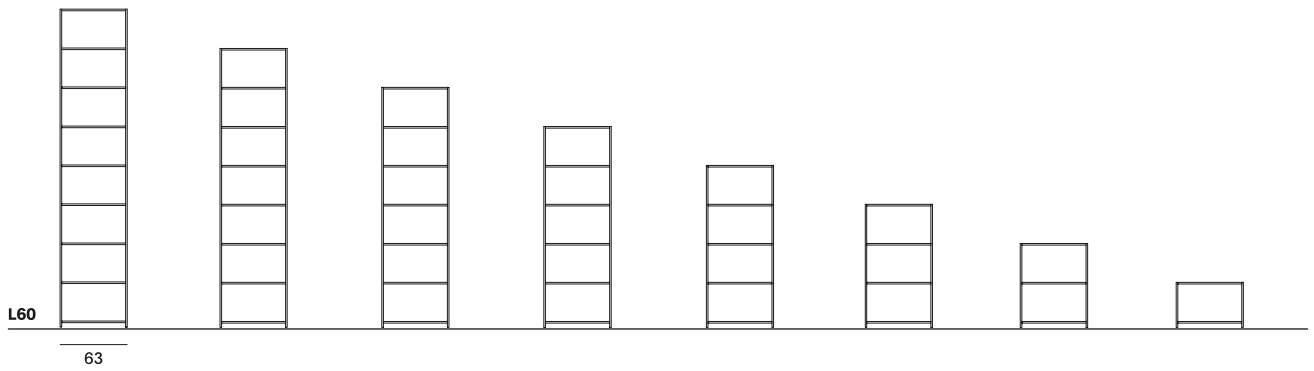
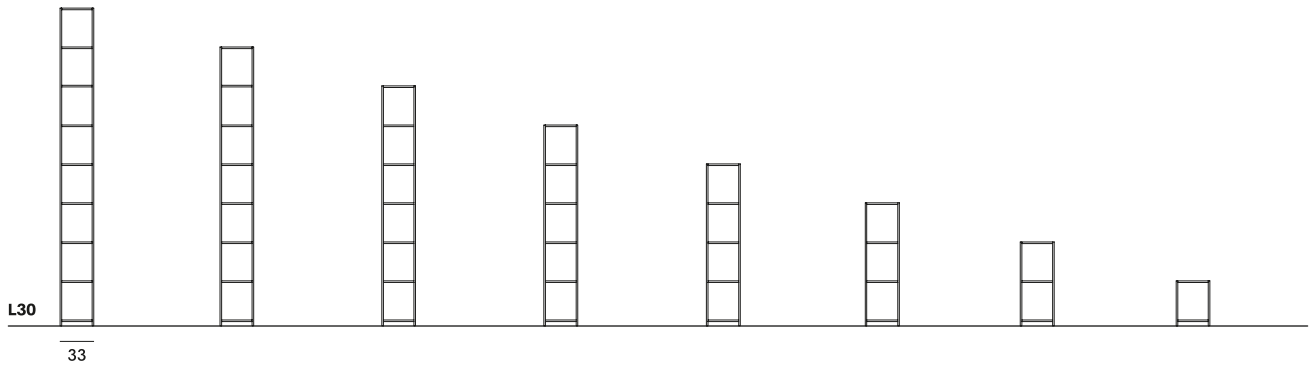

# Minima 3.0 a terra

Abaco

Elementi

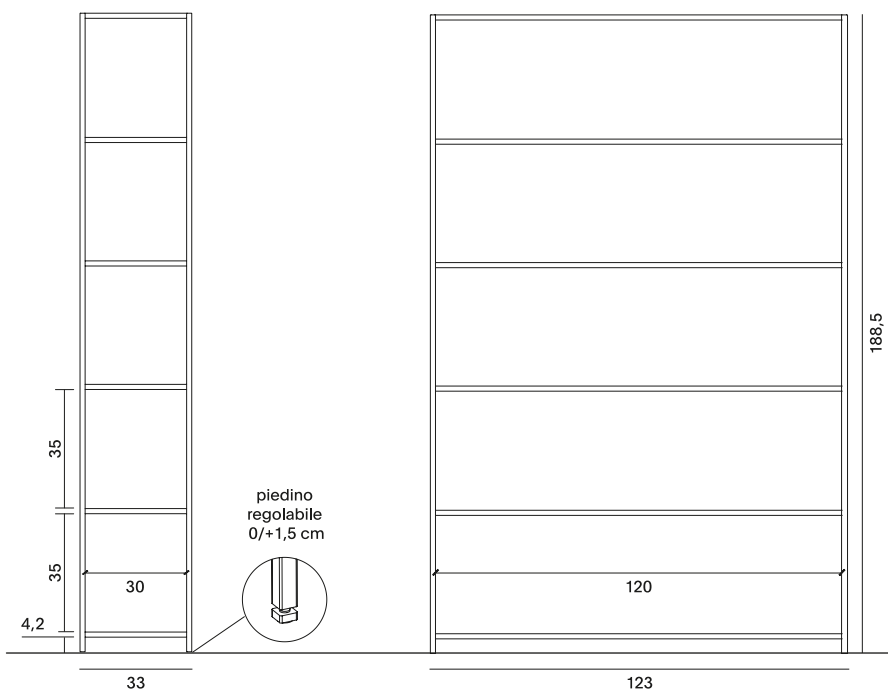
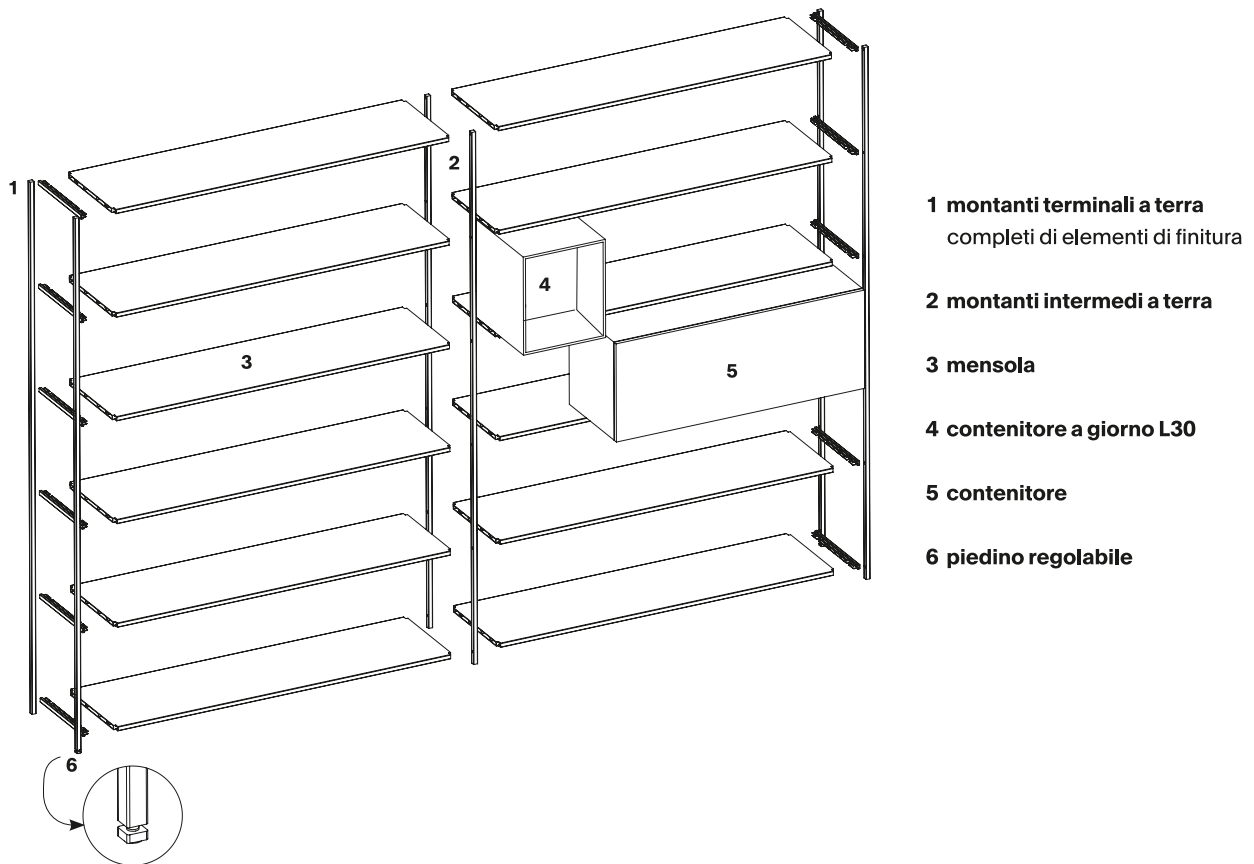

# Minima 3.0 a terra

Abaco

Inviare con l'ordine il disegno della composizione indicando la posizione del televisore.

Per la sola variante a terra con ripiano in lunghezza 120 cm e nelle altezze 115,5 cm, 152 cm, 188,5 cm, 225 cm, 261,5 cm e 298 cm si può predisporre la libreria per l'appoggio del televisore. In queste varianti è possibile rimuovere un solo ripiano e ricavare uno spazio utile di 71,5 x 120 cm, compatibile per televisori sino a 46" (dimensione variabile a secondo della marca e modello).

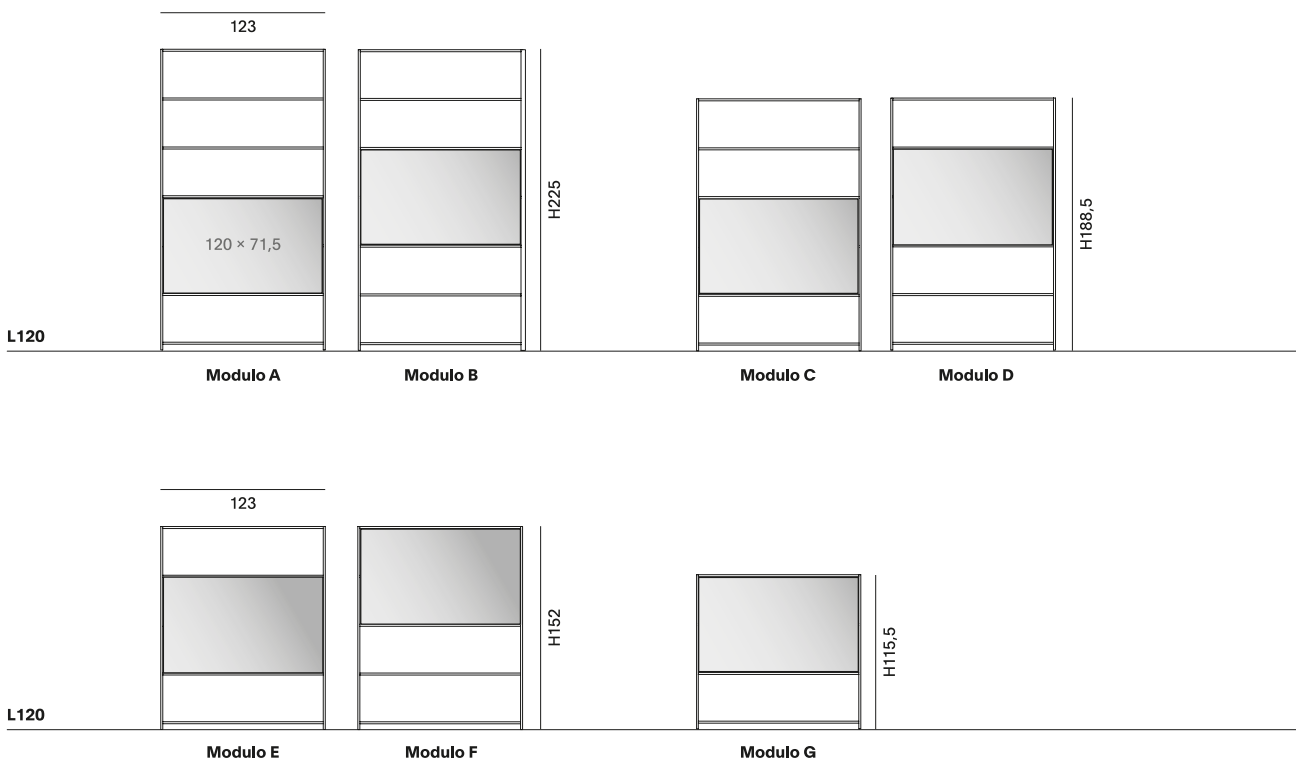

## Nota bene

Si informa che l'utilizzo del modulo TV nelle posizioni "intermedie" di una composizione, determina la necessità di ordinare due tamponamenti mensola.

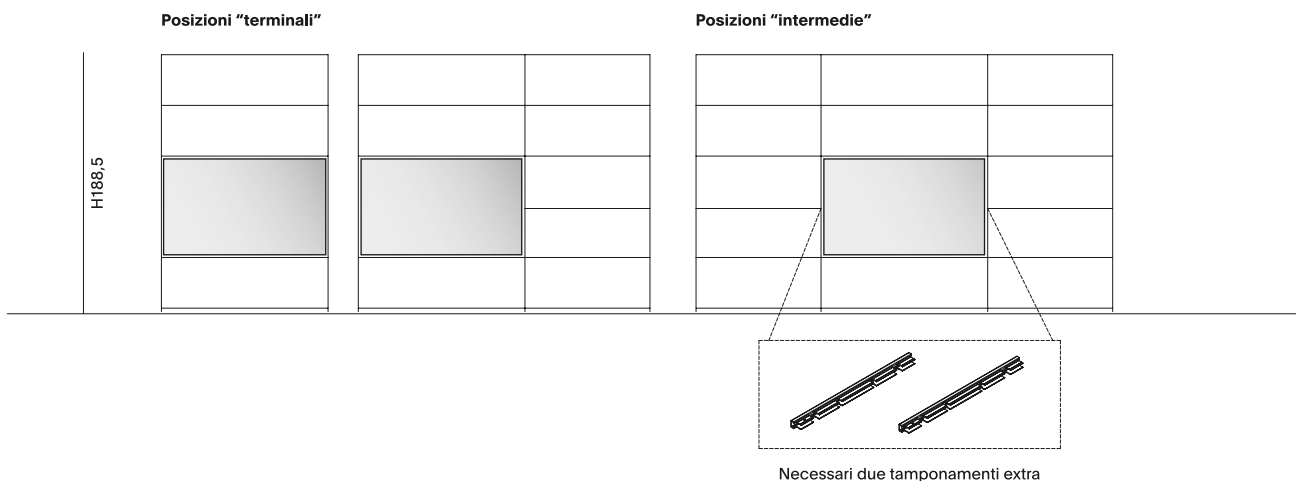



# Minima 3.0 a terra

Abaco

## Regole per composizioni con led integrato

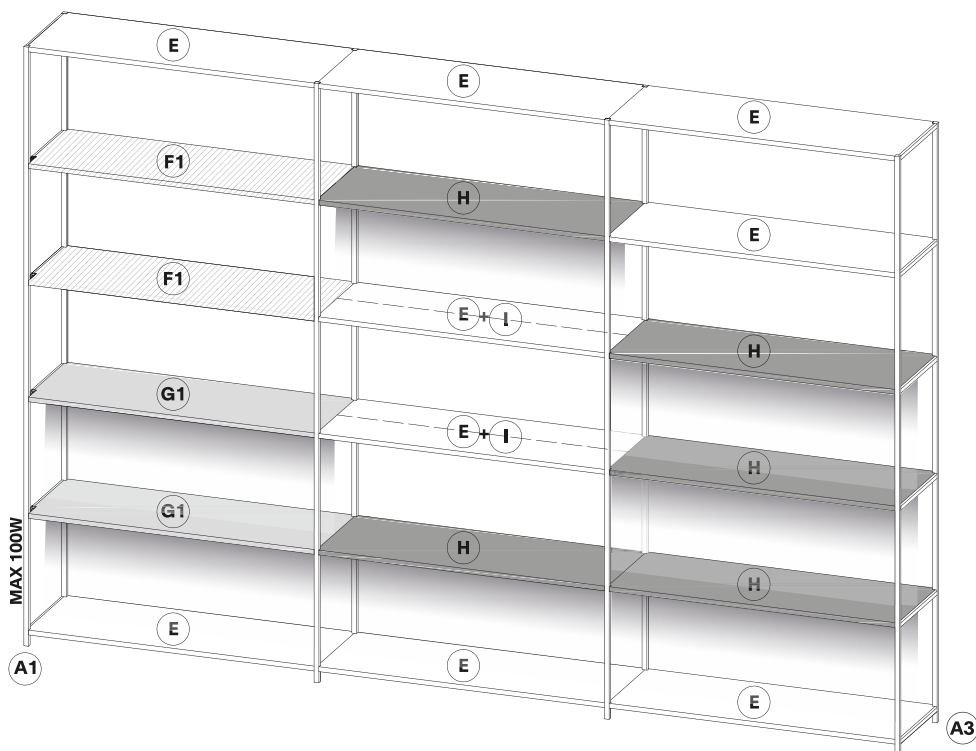

## Potenza per composizioni a led

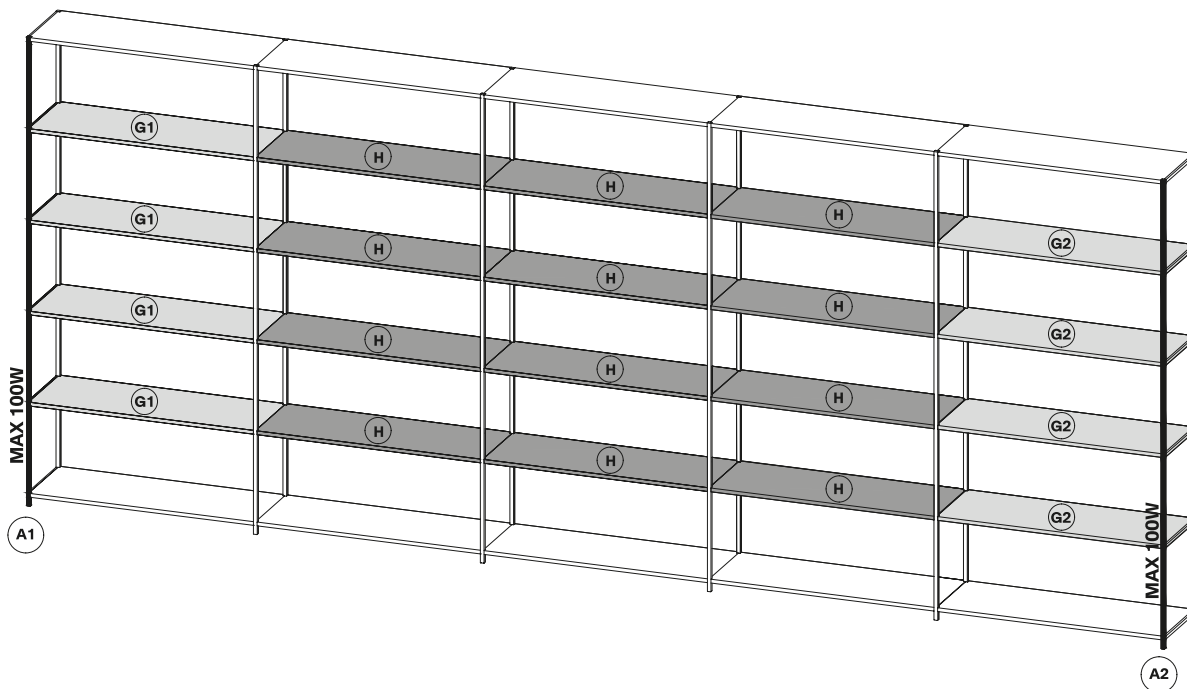

Montanti elettrificati per tutte le altezze 100W

Nell'esempio sopra raffigurato:  
20 ripiani da 90 = 20 × 10 w = 200 W\*

\*Limite massimo potenza per 2 montanti elettrificati

Tabella per definire numero montanti elettrificati e numero massimo di ripiani che si possono illuminare

Lunghezza ripiano con led	Watt consumato per ripiano
60 cm	6,5 W
90 cm	10 W
120 cm	13,5 W

# Minima 3.0 a terra

## Abaco

### Mensole



E mensola STANDARD



F1 mensola terminale SX con CONNETTORE



F2 mensola terminale DX con CONNETTORE

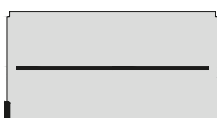

G1 mensola terminale SX con LUCE e CONNETTORE

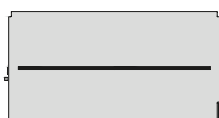

G2 mensola terminale DX con LUCE e CONNETTORE



H mensola intermedia/terminale con LUCE

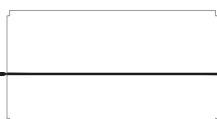

I KIT DI PROLUNGA

### Montanti

A1 Montante elettrificato SX - potenza max 100 W

A2 Montante elettrificato DX - potenza max 100 W

A3 Montante terminale non elettrificato



### NOTA BENE

- IL MONTANTE ELETRIFICATO È SEMPRE ANTERIORE.
- MONTANTE ELETRIFICATO DX O SX DA DEFINIRE IN BASE ALLE NECESSITÀ DEL CLIENTE O ALLA POSIZIONE DELLA PRESA ELETTRICA.
- MASSIMO 2 MONTANTI ELETRIFICATI PER COMPOSIZIONE.
- L'UTILIZZO IN CONTEMPORANEA DEL MONTANTE ELETRIFICATO DX E SX È NECESSARIO SOLO SE VIENE SUPERATA LA POTENZA INDICATA (100 W PER MONTANTE).
- ALTEZZA MAX DEL MONTANTE ELETRIFICATO 298 CM.
- SPINA USA/EU/ING DA ACQUISTARE IN ABBINAMENTO AL NUMERO DEI MONTANTI ELETRIFICATI.

### Mensole P33

E Mensola standard

F1 Mensola terminale SX con connettore

F2 Mensola terminale DX con connettore

G1 Mensola terminale SX con luce e connettore

G2 Mensola terminale DX con luce e connettore

H Mensola intermedia/terminale con luce

I Kit di prolunga da inserire nella mensola

### Schema elettrico led

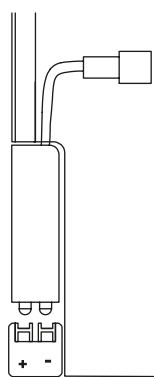

dettaglio contatto con montante elettrificato

A1

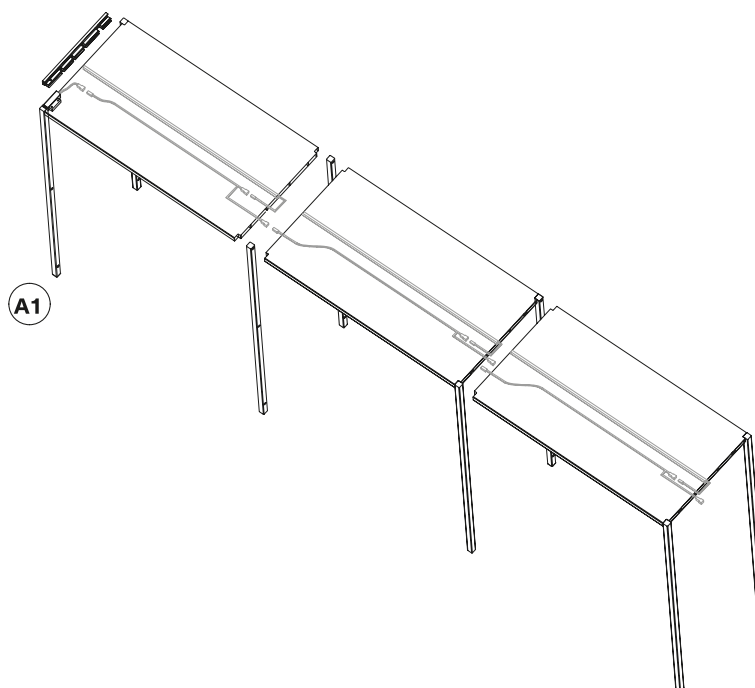

# Minima 3.0 pensile

## Abaco

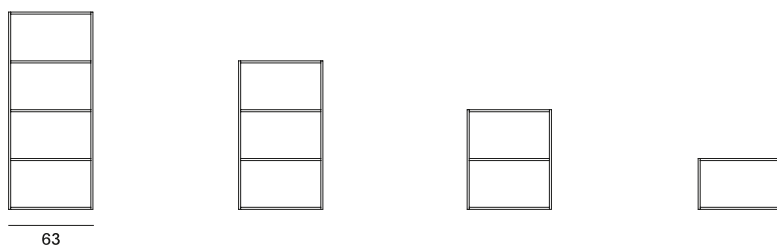

L60

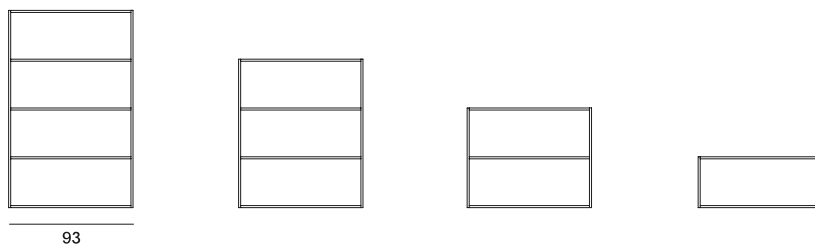

L90

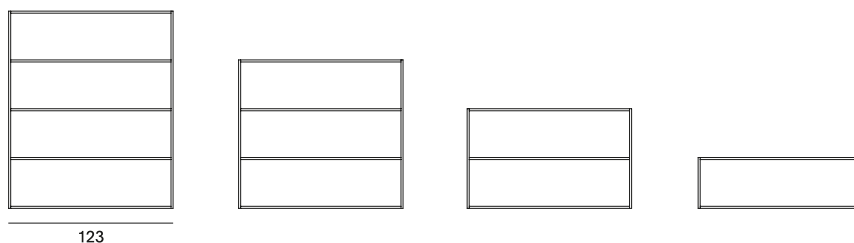

L120

H147,5

H111

H74,5

H38

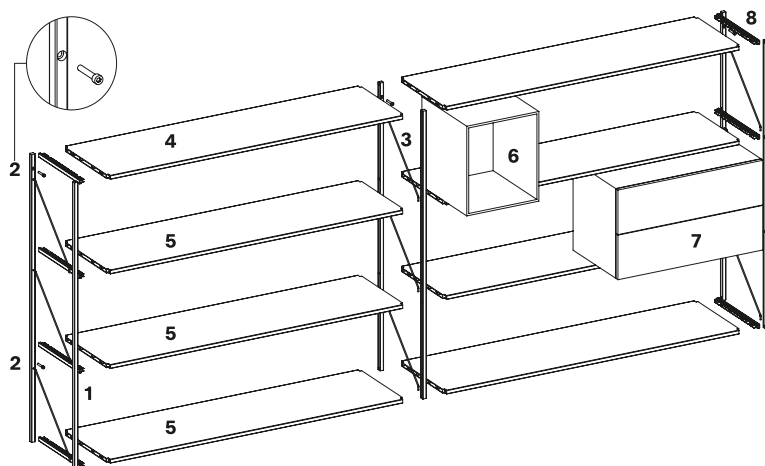

- 1 **montanti terminali SX pensili**  
completi di elementi di finitura e tiranti
- 2 **fissaggio a muro**
- 3 **montanti intermedi pensili** con tiranti
- 4 **mensola top**
- 5 **mensole** (base e intermedie)
- 6 **contenitore a giorno L30**
- 7 **contenitore doppio cassetto**
- 8 **montanti terminali DX pensili**

# Minima 3.0 Sketch

## Abaco

composizione S-1 L185 P33 H74,5

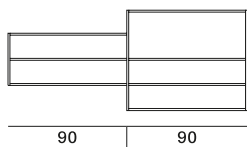

composizione S-2 L246 P33 H74,5

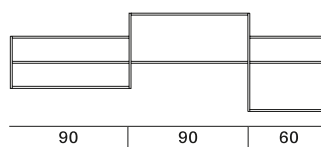

composizione S-3 L276 P33 H93

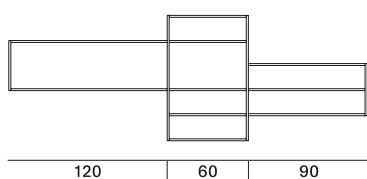

composizione S-4 L368 P33 H110

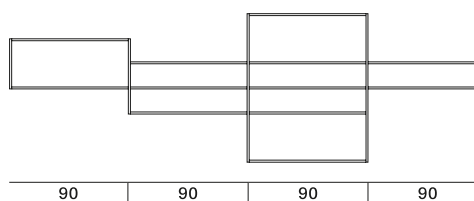

composizione S-5 L458 P33 H110

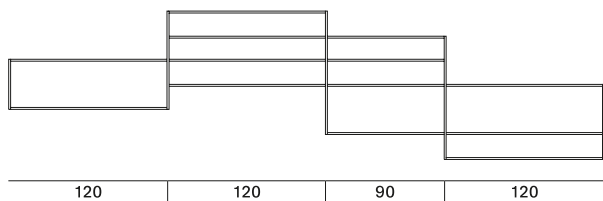

# Minima 3.0 Sideboard

## Abaco

composizione SB-1 L184 P39 H64  
da aggiungere 2 contenitori L90

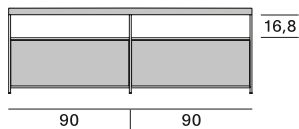

composizione SB-1 L184 P39 H100  
da aggiungere 4 contenitori L90

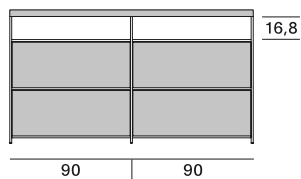

composizione SB-2 L244 P39 H64  
da aggiungere 2 contenitori L120

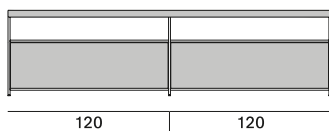

composizione SB-2 L244 P39 H100  
da aggiungere 4 contenitori L120

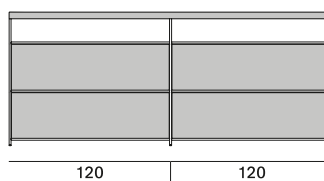

composizione SB-3 L276 P39 H64  
da aggiungere 3 contenitori L90

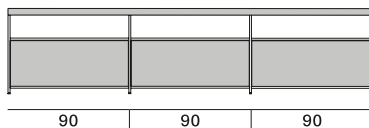

composizione SB-3 L276 P39 H100  
da aggiungere 6 contenitori L90

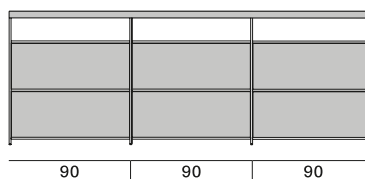

composizione SB-4 L366 P39 H64  
da aggiungere 3 contenitori L120

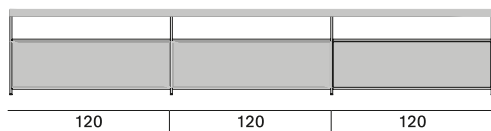

composizione SB-4 L366 P39 H100  
da aggiungere 6 contenitori L120

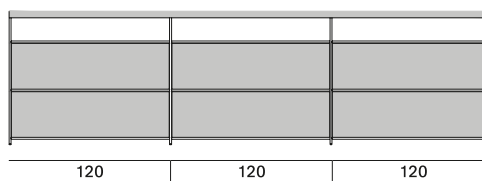

NOTA BENE

L'INSERIMENTO DI CONTENITORI É OBBLIGATORIO.

# Minima 3.0 Room Divider

## Abaco

### Esempio di configurazione a 7 ripiani

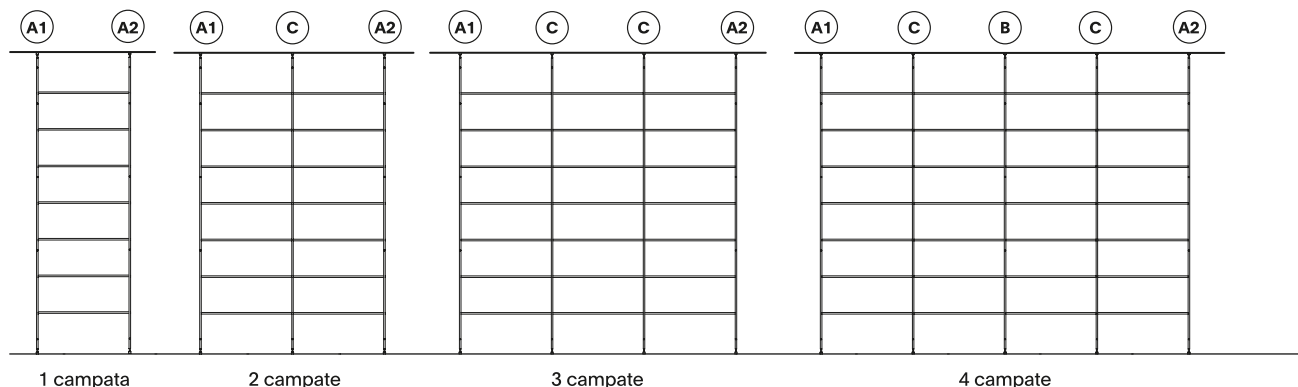

### Larghezza composizioni e abbinamento mensole

NB: Composizioni max 6 campate. Non è possibile fare composizioni miste, es: 60+90+60

60	120 (60+60)	180 (60+60+60)	240 (60+60+60+60)
90	180 (90+90)	270 (90+90+90)	360 (90+90+90+90)
120	240 (120+120)	360 (120+120+120)	480 (120+120+120+120)

### Esploso spalle

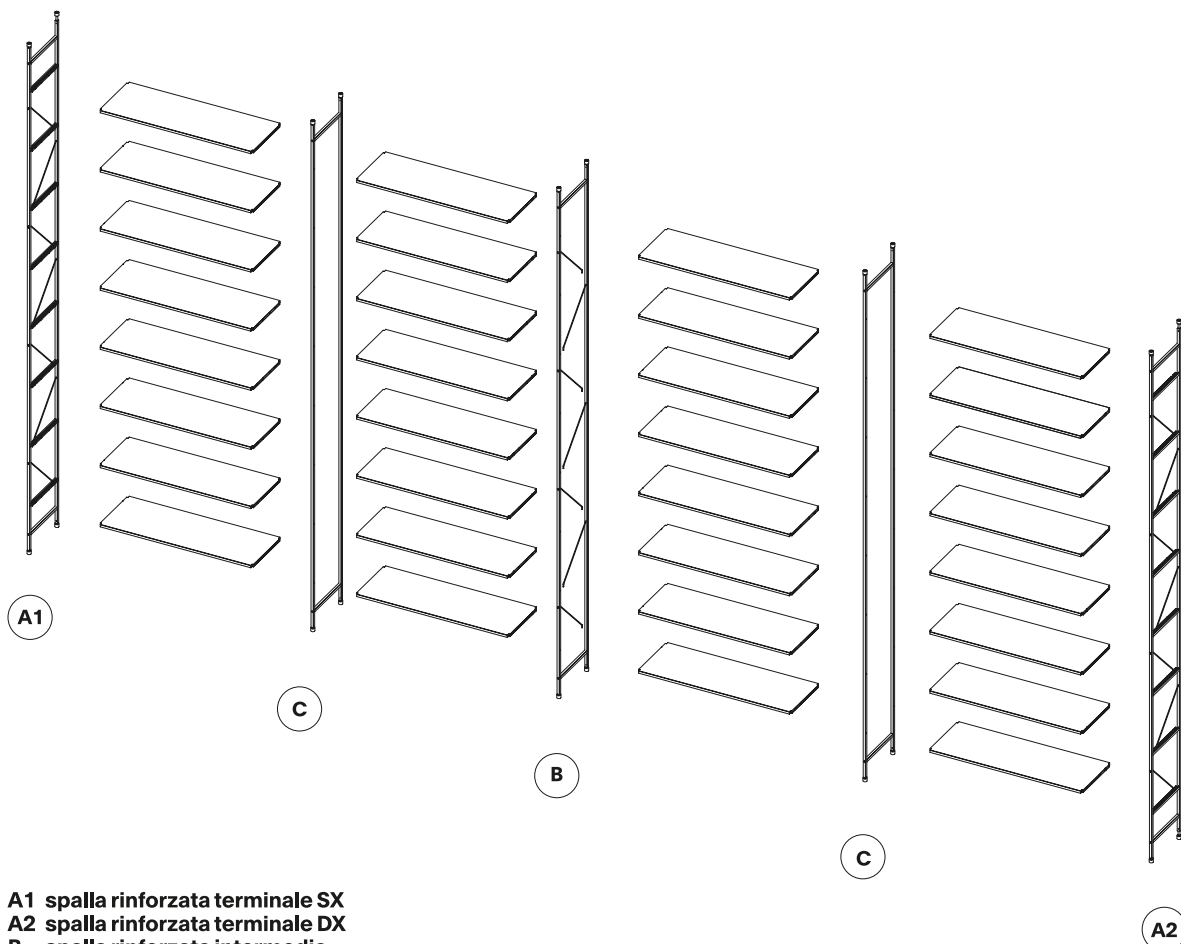

- A1 spalla rinforzata terminale SX
- A2 spalla rinforzata terminale DX
- B spalla rinforzata intermedia
- C spalla intermedia

# Minima 3.0 Room Divider

Abaco

Esempio di configurazione a 7 ripiani

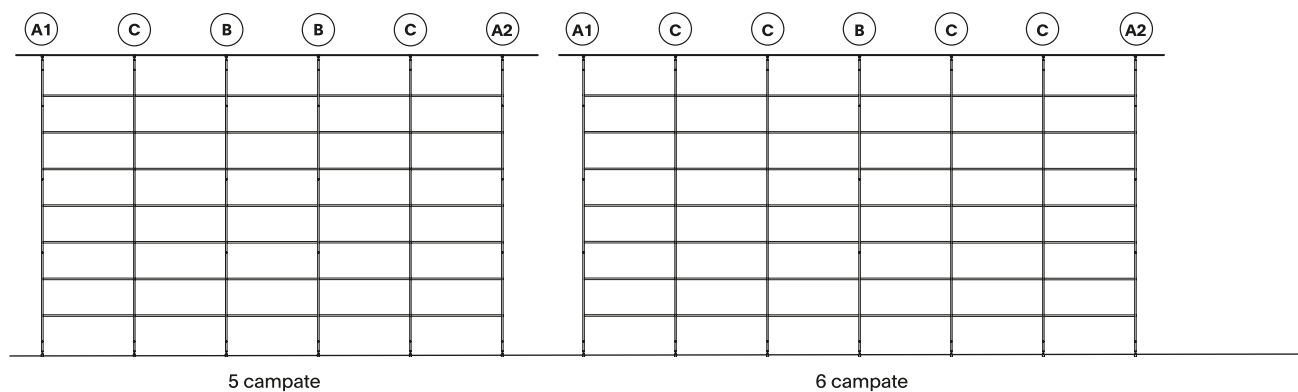

Larghezza composizioni e abbinamento mensole

NB: Composizioni max 6 campate. Non è possibile fare composizioni miste, es: 60+90+60

300 (60+60+60+60+60)
450 (90+90+90+90+90)
600 (120+120+120+120+120)

360 (60+60+60+60+60+60)
540 (90+90+90+90+90+90)
720 (120+120+120+120+120+120)

# Minima 3.0 Room Divider

Abaco

## Altezze

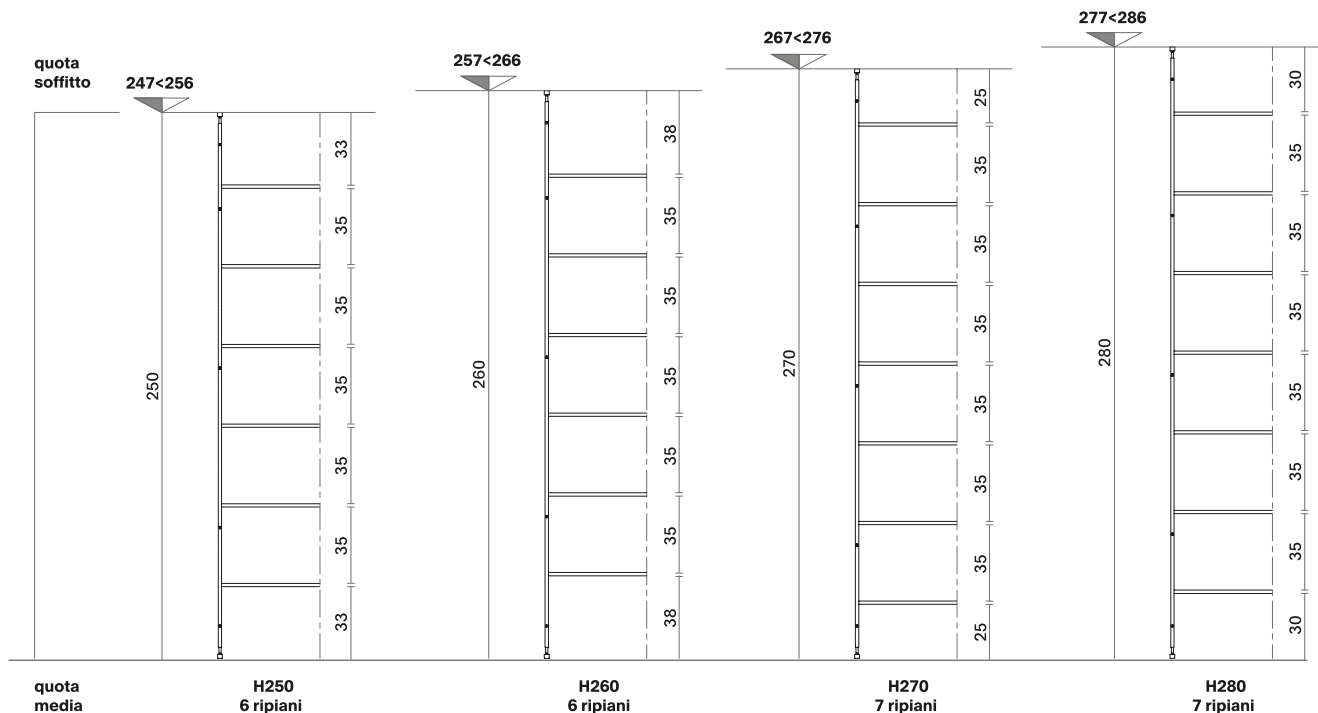

## Altezze su richiesta

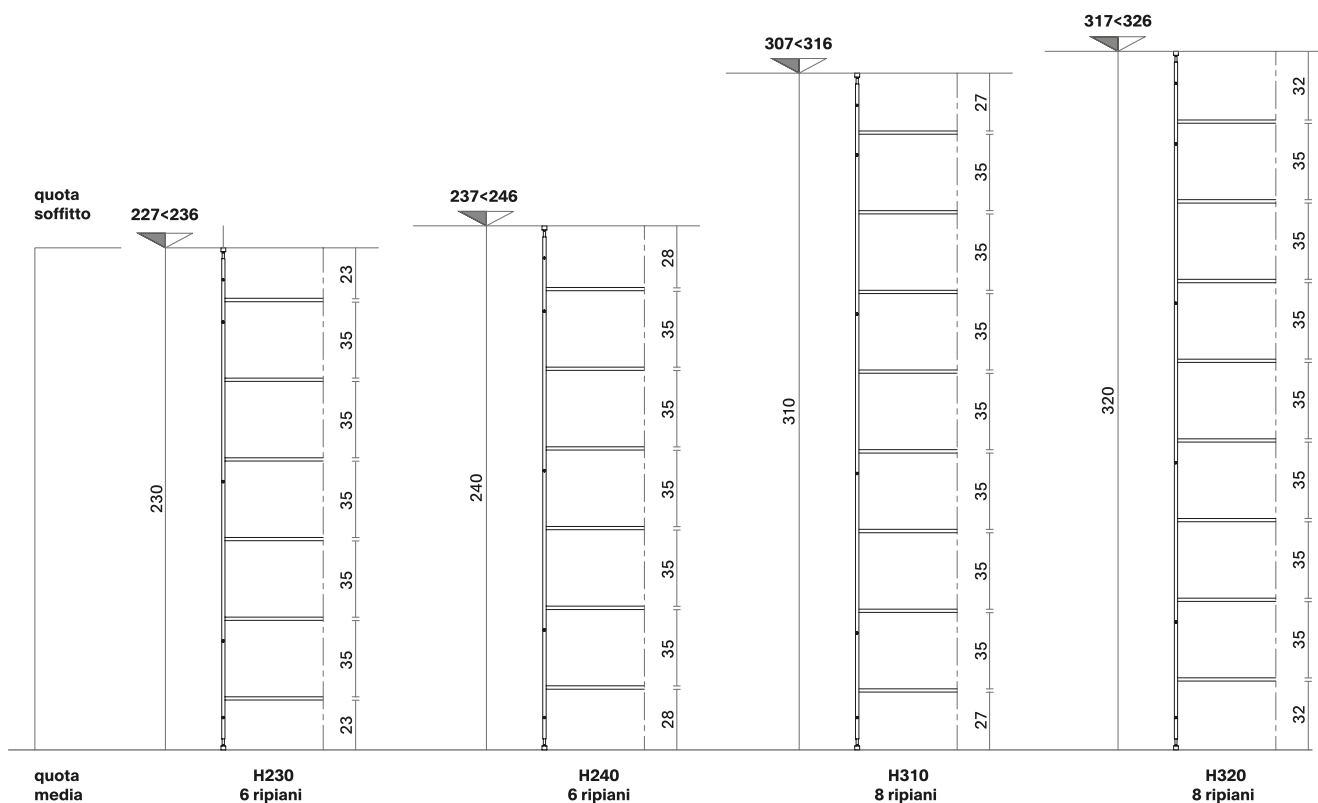



# Minima 3.0 Room Divider

Abaco

Altezze

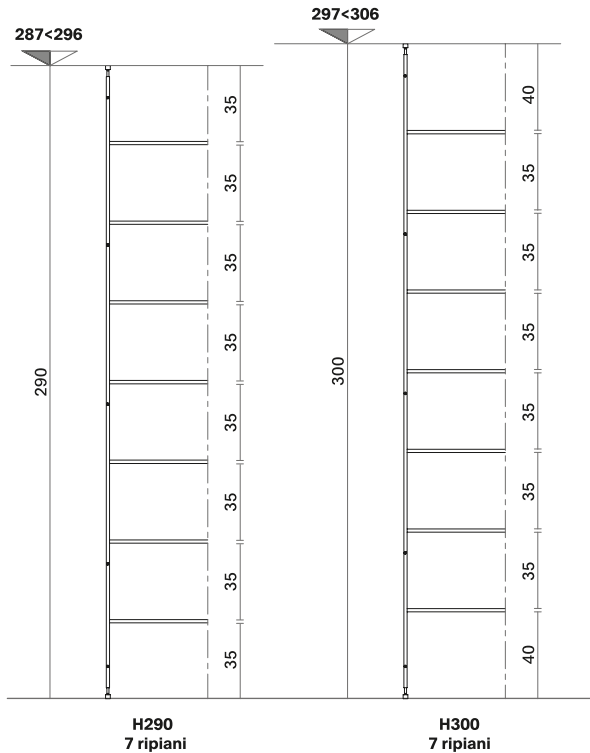

Regolazione minima

Regolazione massima

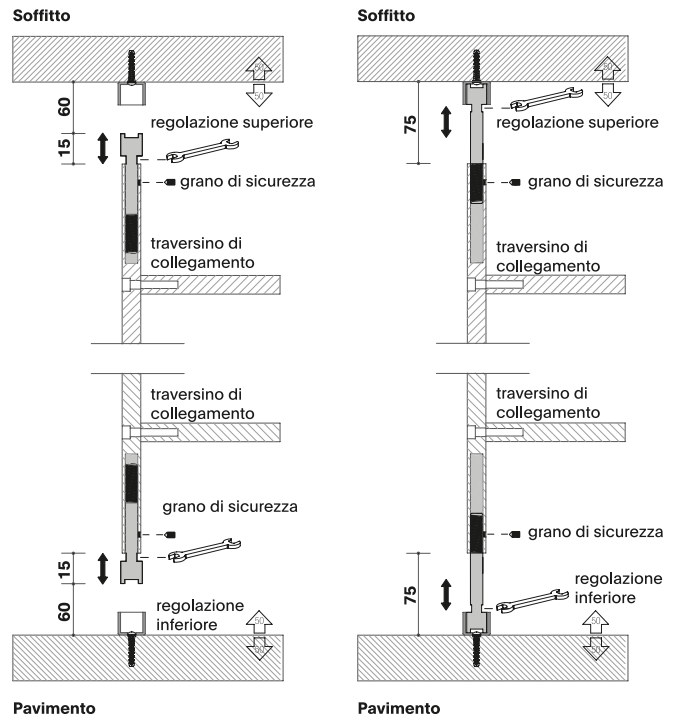

## Elementi necessari per altezze su richiesta

Fattibilità, prezzi e tempi di consegna sono da verificare con l'ufficio commerciale.

nr. campate	altezza	A1	A2	B	C	mensola P33	mensola pensile P33	mensola terminale SX P33	mensola terminale DX P33
		spalla rinforzata terminale SX	spalla rinforzata terminale DX	spalla rinforzata intermedia	spalla intermedia				
1 campate	H230	1	1	-	-	1	5	-	-
	H240	1	1	-	-	1	5	-	-
	H310	1	1	-	-	1	7	-	-
	H320	1	1	-	-	1	7	-	-
2 campate	H230	1	1	-	1	2	-	5	5
	H240	1	1	-	1	2	-	5	5
	H310	1	1	-	1	2	-	7	7
	H320	1	1	-	1	2	-	7	7
3 campate	H230	1	1	-	2	8	-	5	5
	H240	1	1	-	2	8	-	5	5
	H310	1	1	-	2	10	-	7	7
	H320	1	1	-	2	10	-	7	7
4 campate	H230	1	1	1	2	4	-	10	10
	H240	1	1	1	2	4	-	10	10
	H310	1	1	1	2	4	-	14	14
	H320	1	1	1	2	4	-	14	14
5 campate	H230	1	1	2	2	5	5	10	10
	H240	1	1	2	2	5	5	10	10
	H310	1	1	2	2	5	7	14	14
	H320	1	1	2	2	5	7	14	14
6 campate	H230	1	1	1	4	16	-	10	10
	H240	1	1	1	4	16	-	10	10
	H310	1	1	1	4	20	-	14	14
	H320	1	1	1	4	20	-	14	14

# Finiture

La cifra indicata nel pallino identifica il numero di varianti colore e/o materiale della finitura.

A seguire, nella sezione VARIANTI DI FINITURA, sono presenti tutti i colori dei materiali utilizzati per questo prodotto.

## SISTEMA

---

### Struttura

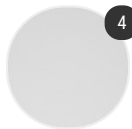

Verniciato opaco

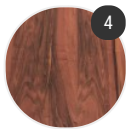

Top materico

---

### Contenitore



A giorno



Ribalta e cassetti Basic



Ribalta e cassetti Extra

# Varianti di finitura

## STRUTTURA

---

### Verniciato opaco

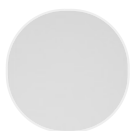

Verniciato  
opaco bianco  
X053



Verniciato  
opaco grigio  
grafite X054



Verniciato  
opaco grigio  
ombra X122



Verniciato  
opaco nichel  
perla X123

### Top materico



Noce  
nazionale  
(fine wood)  
X119



Pietra  
ricostruita  
nero ardesia  
X132



Pietra  
ricostruita  
Serena X084



Pietra  
ricostruita  
bianco calce  
X131

## CONTENITORE

---

### A giorno



Laccato  
opaco blu  
navy X165



Laccato  
opaco blu  
avio X050



Laccato  
opaco verde  
inglese X164



Laccato  
opaco verde  
X049



Laccato  
opaco  
burgundi  
X163



Laccato  
opaco rosso  
scuro X046

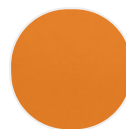

Laccato  
opaco  
arancione  
X047

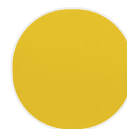

Laccato  
opaco giallo  
senape X048



Laccato  
opaco dune  
X162



Laccato  
opaco bianco  
X042



Noce  
nazionale  
(fine wood)  
X119



Laccato  
opaco grigio  
ombra



Laccato  
opaco nichel  
perla

## Ribalta e cassette Basic



Laccato  
opaco bianco  
X042



Laccato  
opaco grigio  
ombra



laccato  
opaco nichel  
perla



Legno  
naturale nero  
X029

## Ribalta e cassette Extra



Cimento  
ordito bianco  
X150



Cimento  
ordito grigio  
grafite X151



Cimento  
ordito grigio  
ombra X152



Cimento  
ordito nichel  
perla X153



Cristallo  
laccato  
bianco X011



Cristallo  
laccato nero  
X012



Cristallo  
laccato grigio  
ombra X148



Cristallo  
laccato  
nichel perla  
X149